

TYBOX 5I

- FR** Thermostat d'ambiance à touches
- EN** Button room thermostat
- DE** Raumtemperaturregler mit Tasten
- IT** Termostato ambiente con tasti
- ES** Termostato de ambiente con teclas
- PL** Termostat pomieszczeniowy z przyciskami
- NL** Kamerthermostaat met toetsen
- PT** Termóstato de temperatura ambiente com botões

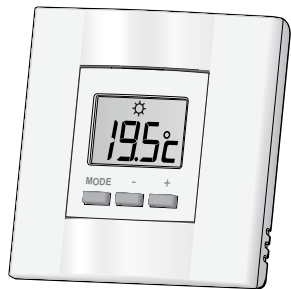

	2 x 1,5 V LR03 - AAA Alkaline
	Class II
	-5°C / +40°C
IP	IP 30 - Vo
	80 x 80 x 23 mm
	Important product information (4)
	2 A max. - 230 V ~ (Type 1.C)



Emplacement et mise en service / Location and activation / Einbauort und Inbetriebnahme / Posizionamento e messa in funzione / Ubicación y puesta en servicio / Lokalizacja i rozruch / Locatie en ingebruikname / Localização e entrada em funcionamento

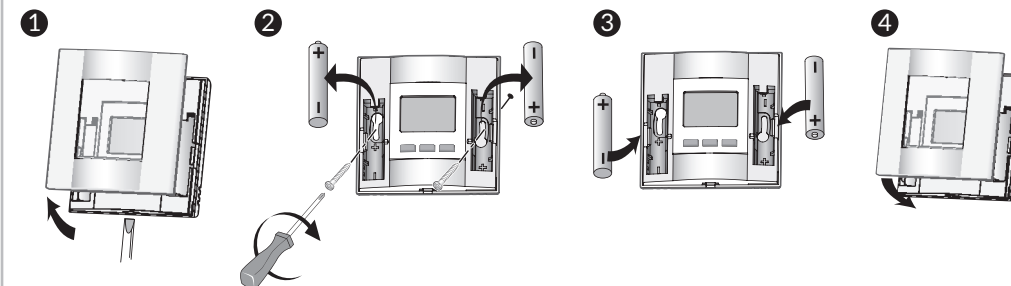
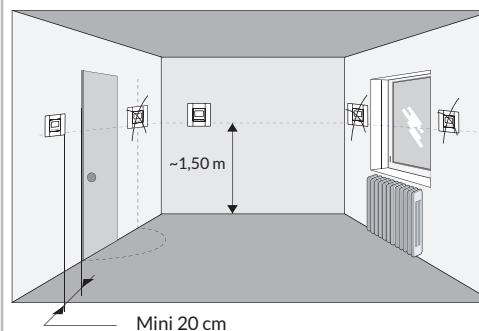

Changement de la pile / Changing the batteries / Batteriewechsel / Sostituzione delle batterie / Cambio de la pila / Wymiana baterii / Batterij vervangen / Substituição da pilha

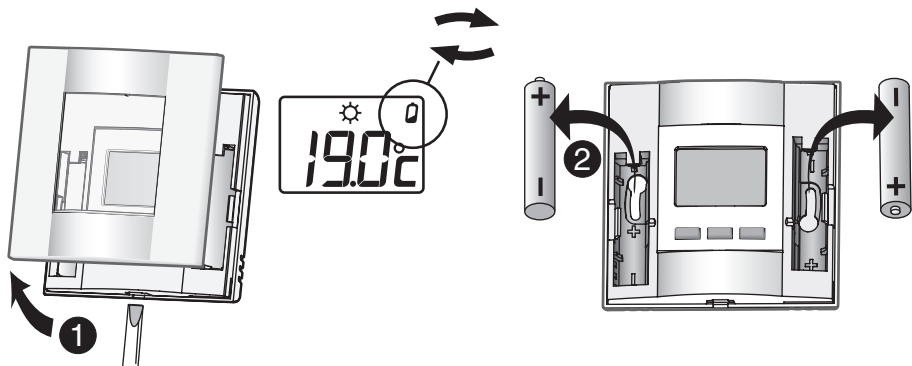

Raccordement / Connection / Anschließen / Collegamento / Conexión / Podłączenie / Aansluiting / Ligação

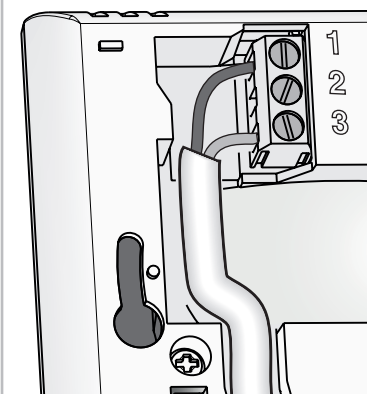

Th Entrée thermostat / Thermostat input / Thermostat-eingang / Ingresso termostato / Entrada termostato / Wejście dla termostatu / Thermostaatingang / Entrada do termóstato

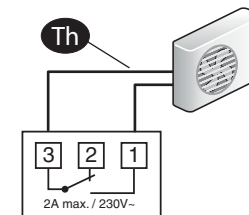

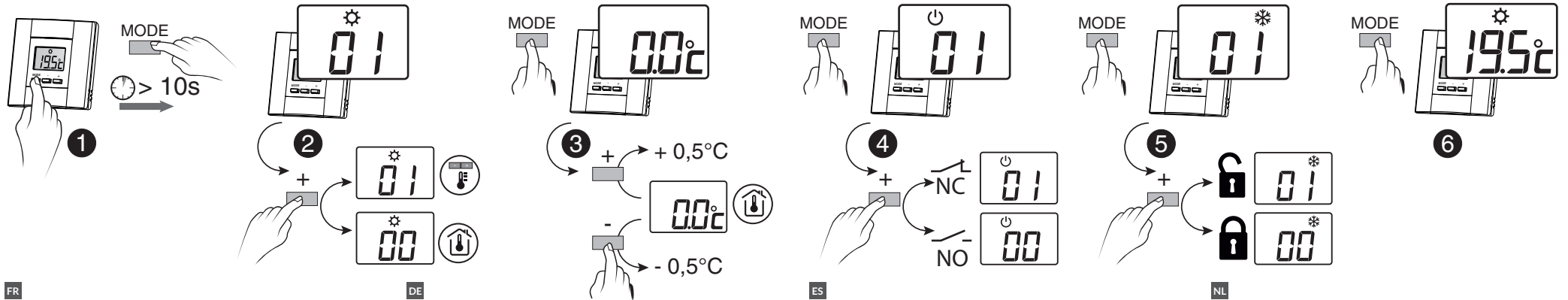

FR

- 1 Appuyez 10 secondes sur la touche MODE
- 2 Affichage température
- 3 Correction température mesurée (-5°C / +5°C)
- 4 Etat de la sortie en mode arrêt
- 5 Verrouillage/déverrouillage (mode et consigne)
- 6 Quitter

DE

- 1 Drücken Sie 10 Sek. lang die Taste MODE.
- 2 Temperaturanzeige
- 3 Korrektur der gemessenen Temperatur (-5°C / +5°C)
- 4 Ausgangszustand im Stop-Modus
- 5 Sperren/Entsperren (Betriebsart und Sollwert)
- 6 Beenden

ES

- 1 Pulse durante 10 segundos la tecla MODE.
- 2 Visualización de temperatura
- 3 Corrección de temperatura medida (-5°C / +5°C)
- 4 Estado de la salida en modo de parada
- 5 Bloqueo/desbloqueo (modo y consigna)
- 6 Salir

NL

- 1 Druk 10 seconden op de toets MODE.
- 2 Weergave van de temperatuur
- 3 Aanpassen gemeten temperatuur (-5°C / +5°C)
- 4 Uitgang stat i stopmodus
- 5 Vergrendelen/ontgrendelen (modus en instelpunt)
- 6 Afsluiten

EN

- 1 Press and hold the MODE button for 10 seconds
- 2 User temperature display
- 3 Temperature calibration (-5°C / +5°C)
- 4 Output state in stop mode
- 5 Tamperproof - Lock/Unlock the unit
- 6 Exit

IT

- 1 Premete per 10 secondi il tasto MODE.
- 2 Visualizzazione temperatura
- 3 Correzione temperatura misurata (-5°C / +5°C)
- 4 Stato di uscita in modalità di arresto
- 5 Blocco/sblocco (modalità e consegna)
- 6 Uscire

PL

- 1 Naciśnij na 10 sekund przycisk MODE.
- 2 Wyświetlanie temperatury
- 3 Korekta temperatury zmierzonej (-5°C / +5°C)
- 4 Stan wyjściowy w trybie zatrzymania
- 5 Blokowanie/odblokowanie (tryb i wartość zadana)
- 6 Wyjść

PT

- 1 Prima o botão "MODE" durante 10 segundos
- 2 Apresentação da temperatura
- 3 Correção da temperatura medida (-5°C / +5°C)
- 4 Estado da saída no modo de paragem
- 5 Bloqueio/desbloqueio (modo e referência)
- 6 Sair

Choix du mode / Choice of Mode / Auswahl der Betriebsart / Scelta della modalità / Elección del modo / Wybór trybu / Keuze van de modus / Escolha do modo

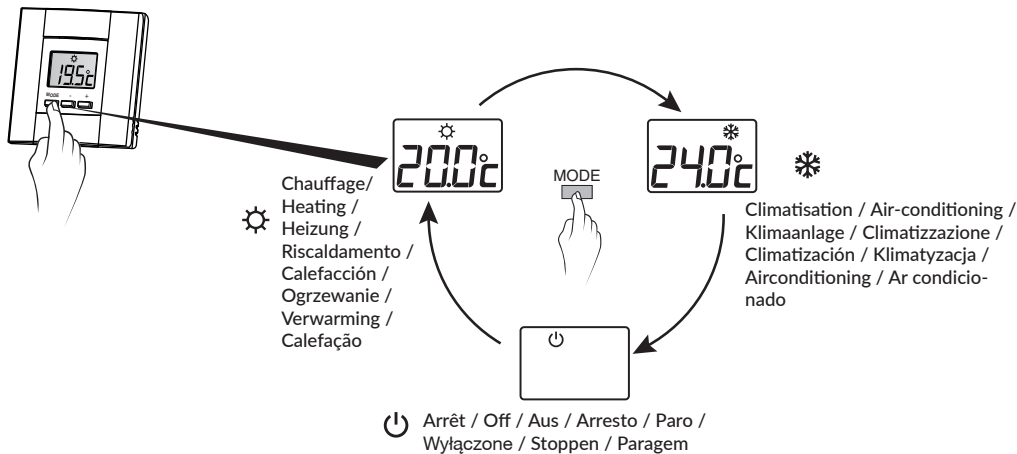

Réglage température de consigne / Temperature setting / Einstellung der Solltemperatur / Regolazione temperatura di riferimento / Ajuste de temperatura de consigna / Ustawianie zadanej temperatury / Instelling van de richttemperatuur / Regulação da temperatura de referência

